



SKYLINE



PROFESSIONAL  
COLLECTION

**SCHEDA DI PREINSTALLAZIONE**  
CONSERVARE CON CURA

**INSTRUCTIONS FOR PREINSTALLATION**  
KEEP CAREFULLY

**FICHE TECHNIQUE DE PRE-INSTALLATION**  
CONSERVER AVEC SOIN

**VORINSTALLATIONSBLATT**  
SORGFÄLTIG AUFBEWAHREN

**FICHA TÉCNICA DE PREINSTALACIÓN**  
CONSERVAR CON CUIDADO

**ПРЕДУСТАНОВОЧНАЯ КАРТА**  
ХРАНИТЬ БЕРЕЖНО



### **Avvertenze**

- Tutte le misure sono espresse in centimetri
- I disegni riportati non sono in scala

### **Warnings**

- All measurements are provided in centimetres
- The reference diagrams are not to scale

### **Recommandations**

- Toutes les mesures sont exprimées en centimètres
- Les dessins reportés ne sont pas à l'échelle

### **Advertencias**

- Todas las medidas se expresan en centímetros
- Los dibujos facilitados no están a escala

### **Hinweise**

- Alle Maßangaben sind in Zentimetern angegeben
- Die abgebildeten Zeichnungen sind nicht maßstabsgetreu

### **Предупреждения**

- Все размеры указаны в сантиметрах
- Чертежи вне масштаба

## Indice

Avvertenze d'installazione .....	4-5
Predisposizioni e sicurezza elettrica .....	6
Skyline™ 190 ad incasso .....	15
Skyline™ 190 semi-incasso .....	16
Skyline™ 190 free-standing .....	17
Esempio di costruzione di un gradino per i modelli a semi-incasso .....	18

## Index

Installation warnings .....	4-5
Preparatory work and electrical safety .....	7
Skyline™ 190 built-in .....	15
Skyline™ 190 semi-recessed .....	16
Skyline™ 190 free-standing .....	17
Construction example with step for semi-recessed models .....	18

## Sommaire

Avvertissements d'installation .....	4-5
Travaux préparatoires et sécurité électrique .....	9
Skyline™ 190 à encastrement .....	15
Skyline™ 190 semi-encasté .....	16
Skyline™ 190 free-standing .....	17
Exemple de construction d'une marche pour les modèles semi-encastrés .....	18

## Inhaltsverzeichnis

Installationswarnungen .....	4-5
Vorbereitungsarbeiten und Elektrische Sicherheit .....	10
Skyline™ 190 eingebaut .....	15
Skyline™ 190 Halbeinbau- .....	16
Skyline™ 190 freistehend .....	17
Konstruktionsbeispiel mit einer Stufe für Halbeinbaumodelle .....	18

## Índice

Advertencias de instalación .....	4-5
Trabajo preparatorio y seguridad eléctrica .....	12
Skyline™ 190 encastrada .....	15
Skyline™ 190 semiempotrado .....	16
Skyline™ 190 libre colocación .....	17
Ejemplo de construcción de un escalón para los modelos semiempotrados .....	18

## Указатель

Предупреждения об установке .....	4-5
Подготовительная работа по установке и Электрическая безопасность .....	13
Skyline™ 190 встроенный .....	15
Skyline™ 190 полувстраиваемый .....	16
Skyline™ 190 "free-standing" .....	17
Пример создания ступени для моделей с полувстроенным монтажом .....	18

## Avvertenze

- La vasca è disponibile con i display "L" esclusivamente sul lato frontale (*ponendosi di fronte alla vasca, i display sono a destra*); in alcuni casi, è possibile installare la vasca in modo che i display si trovino di conseguenza nelle posizioni "L", "L1", "L2" o "L3". Non installare la vasca in posizioni diverse da quelle indicate.

- Nei modelli ad incasso, le zone d'ispezione "6a" e "6b" vanno previste sul lato frontale.

 **ATTENZIONE:** nei modelli con getti idromassaggio luminosi (sistema "Illumatherapy™") è consigliabile prevedere pannelli d'ispezione su tutti i lati.

 **ATTENZIONE:** nei modelli a semi-incasso, lo scalino "s" (non fornito) deve sostenere il peso delle persone che entrano in vasca.

## Warnings

- The tub is available with the displays, "L", on the front side only (*looking at the tub head on, the displays are to the right*); in some cases, the tub can be installed so that the displays are in position "L", "L1", "L2" or "L3". Do not install the tub in any other position.

- For recessed models, inspection areas "6a" and "6b" should be on the front side.

 **WARNING:** for models with light-up hydromassage jets (Illumatherapy™), inspection panels should be installed on all sides.

 **WARNING:** for semi-recessed models, the step, "S", (not supplied) must support the weight of the people getting into the tub.

## Recommandations

- La vasque est disponible avec les afficheurs « L », exclusivement sur le côté frontal (en se positionnant face à la vasque, les afficheurs sont à droite) ; dans certains cas, il est possible d'installer la vasque afin que les afficheurs se trouvent par conséquent dans les positions « L », « L1 », « L2 », ou « L3 ». Ne pas installer la vasque dans des positions différentes de celles indiquées.

- Dans les modèles encastrés, les zones d'inspection « 6a » et « 6b » doivent être prévues sur le côté frontal.

 **ATTENTION :** sur les modèles avec jets hydromassage lumineux (système « Illumatherapy™ »), il est conseillé de prévoir des panneaux d'inspection sur tous les côtés.

 **ATTENTION :** sur les modèles semi-encastrés, la marche « s » (non fournie) doit supporter le poids des personnes qui entrent dans la vasque.

## Hinweise

- Die Wanne ist mit den Displays „L“ ausschließlich an der Vorderseite erhältlich (*vor der Wanne stehend befinden sich die Displays auf der rechten Seite*); in einigen Fällen kann die Wanne so eingebaut werden, dass sich die Displays folglich in den Positionen „L“, „L1“, „L2“ oder „L3“ befinden. Die Wanne nicht in anderen als den angegebenen Positionen einbauen.

- Bei Einbaumodellen müssen die Inspektionsbereiche „6a“ und „6b“ an der Vorderseite vorgesehen werden.

 **ACHTUNG:** Bei den Modellen mit beleuchteten Massagedüsen (System Illumatherapy™) empfiehlt es sich, die Inspektionspaneele an allen Seiten vorzusehen.

 **ACHTUNG:** Bei den Halbeinbaumodellen muss die Stufe „s“ (nicht mitgeliefert) das Gewicht der Personen tragen, die sich in der Wanne befinden.

## Advertencias

- La bañera está disponible con las pantallas "L" únicamente en el lado frontal (*al mirar de frente la bañera, las pantallas están a la derecha*); por lo tanto, en algunos casos, se puede instalar la bañera de manera que las pantallas se encuentren en las posiciones "L", "L1", "L2" o "L3". No instale la bañera en posiciones distintas de las indicadas.

- En los modelos empotrados, las zonas de inspección "6a" y "6b" deben estar en el lado frontal.

 **ATENCIÓN:** en los modelos con jets de hidromasaje luminosos (sistema "Illumatherapy™") se recomienda colocar paneles de inspección en todos los lados.

 **ATENCIÓN:** en los modelos semiempotrados, el escalón "s" (no incluido) debe poder soportar el peso de las personas que entran en la bañera.

## Предупреждения

- Ванна предусмотрена с "L"-дисплеями только с передней стороны (*располагаясь с передней стороны ванны, дисплеи находятся с правой стороны*); в некоторых случаях можно установить ванну таким образом, чтобы дисплеи находились в положениях "L", "L1", "L2" или "L3". Не устанавливать ванну в положениях, отличных от указанных.

- В моделях с встраиваемым монтажом, инспекционные зоны "6a" и "6b" предусмотрены с передней стороны.

 **ВНИМАНИЕ:** в моделях со световыми гидромассажными форсунками (система "Illumatherapy™") рекомендуется предусмотреть инспекционные панели со всех сторон.

 **ВНИМАНИЕ:** в моделях с полувстроенным монтажом, ступень "s" (не предоставляемая) должна выдерживать вес входящих в ванну людей.

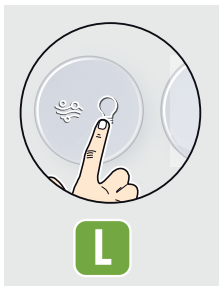

- ad incasso
- built-in
- à encastrement
- eingebaut
- encastrada
- встроенный

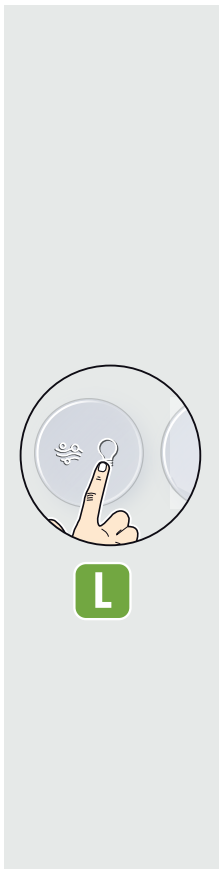
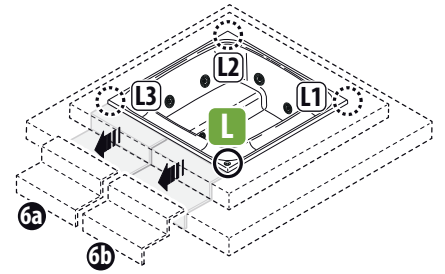
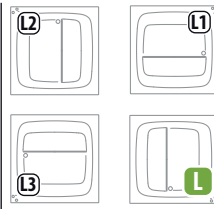

- semi-incasso
- semi-recessed
- semi-encastré
- Halbeinbau-
- semiempotrado
- полувстраиваемый

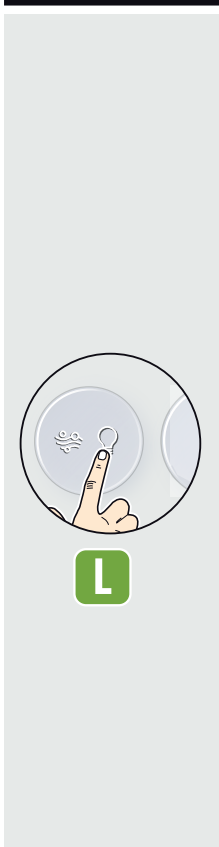
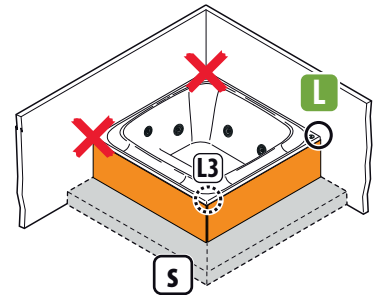
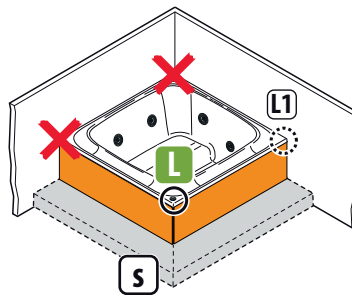
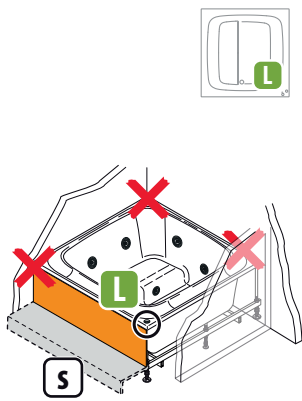
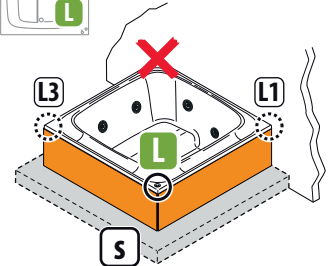
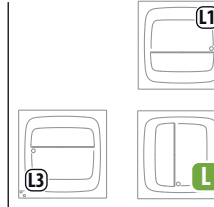
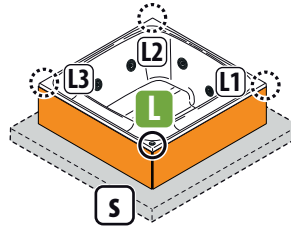
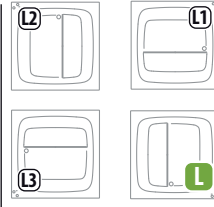

- free-standing
- free-standing
- free-standing
- freistehend
- libre colocación
- "free-standing"

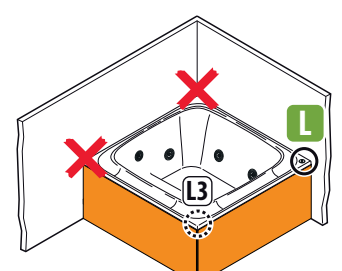
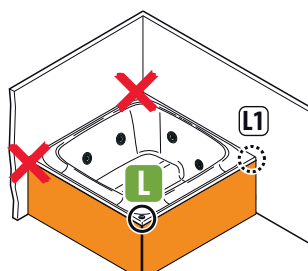
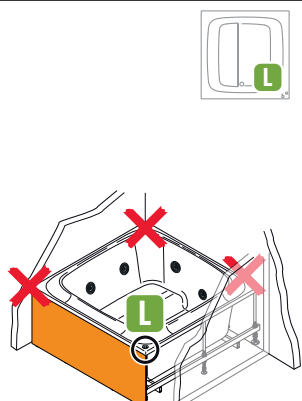
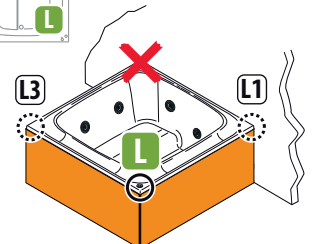
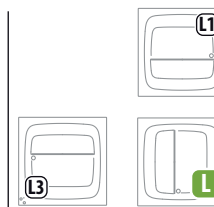
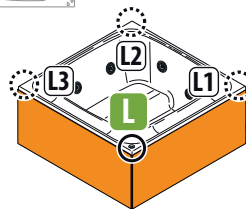
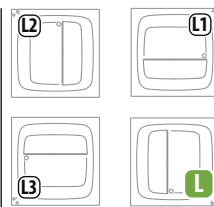

## Importante

■ Si consiglia di installare la vasca a pareti e pavimento finiti (già rivestiti).

■ Per le vasche ad incasso va prevista l'accessibilità all'elettropompa e alle cassette elettriche, per eventuali manutenzioni (vedi scheda tecnica, rif. 6a, 6b).

L'accesso può essere chiuso con pannelli smontabili. Inoltre, va garantita un'adeguata areazione dell'impianto, con fughe tra il rivestimento della vasca ed i pannelli smontabili, o aperture ben distribuite e totalmente libere.

I pannelli devono essere fissati stabilmente e la loro rimozione deve richiedere l'uso di un apposito utensile.

Aperture, fori, grigliati usati per l'aerazione non devono consentire l'introduzione di oggetti di diametro Ø 12 mm.

 **È necessario prevedere uno scavo nel pavimento per il posizionamento del sifone (vedere scheda rispettiva).**

 **ATTENZIONE: (IEC 60335-1/A2) La pressione dell'impianto idraulico che alimenta l'apparecchiatura non deve superare i 600 kPa (6 bar).**

## Predisposizione dell'allacciamento elettrico

Il cavo di alimentazione dovrà essere predisposto nei pressi della posizione indicata (vedi scheda tecnica, rif. 2), lasciandolo abbastanza lungo da consentirne il collegamento alla cassetta (fissata al telaio). Il cavo può seguire vari percorsi, purché non vi siano giunzioni volanti; si faccia comunque riferimento al capitolo "Sicurezza elettrica".

Si consiglia di predisporre l'alimentazione elettrica con singola linea monofase (**tensione tra fase e neutro: 220-240V**).

È possibile alimentare l'apparecchiatura con una linea provvista di 2 fasi **purché la tensione tra fase e fase sia di 220-240V**.

 **ATTENZIONE: Nei modelli dotati di riscaldatore, assicurarsi che l'impianto elettrico dell'immobile sia in grado di erogare la potenza richiesta (rif. scheda rispettiva) e che sia stato opportunamente dimensionato.**

## Predisposizione scarico e allacciamenti idraulici

■ Si consiglia di predisporre lo scarico a pavimento nelle zone indicate (vedi scheda tecnica, rif. 1).

■ L'erogazione dell'acqua può essere effettuata mediante un gruppo-vasca esterno:

- nei modelli "built-in, come da esempio (vedi scheda tecnica, rif.5/5a).

- nei modelli "free-standing" e "a semi-incasso", se si desidera installare una bocca d'erogazione a pavimento (vedi scheda tecnica, rif.5b), occorre assicurarsi che la vasca possa essere rimossa o che si possano rimuovere i pannelli: ciò per agevolare gli interventi di manutenzione e/o la sostituzione di componenti danneggiati).

## Sicurezza elettrica

I prodotti per idromassaggio Jacuzzi® sono apparecchi sicuri costruiti nel rispetto delle norme **EN 60335.2.60, EN 55014, EN 55014-2**.

Essi sono collaudati durante la produzione per garantire la sicurezza dell'utente.

L'installazione deve essere eseguita da personale qualificato, che deve garantire il rispetto delle disposizioni nazionali vigenti, nonché essere abilitato ad effettuare l'installazione.

 **È responsabilità dell'installatore la scelta dei materiali, l'esecuzione corretta dei lavori, la verifica dello stato dell'impianto a cui si allaccia l'apparecchio e l'idoneità dello stesso a garantire la sicurezza d'uso.**

Le vasche idromassaggio Jacuzzi® sono apparecchi di classe "1" e pertanto devono essere fissati stabilmente e collegati in modo permanente, **senza giunzioni intermedie**, alla rete elettrica ed all'impianto di terra.

 **L'impianto elettrico e quello di terra dell'immobile devono essere efficienti e conformi alle disposizioni di legge ed alle specifiche norme nazionali.**

 **Deve essere previsto un opportuno dispositivo, facente parte dell'impianto fisso ed installato secondo le normative in vigore, che disconnetta l'apparecchiatura dalla rete.**

Per l'allacciamento alla rete, si impone l'installazione di un interruttore di sezionamento omnipolare, che assicuri la completa disconnessione nelle condizioni della categoria di sovratensione III; questo dispositivo deve essere collocato in una zona che rispetti le prescrizioni di sicurezza dei locali bagno.

 **Interruttore e dispositivi elettrici, nel rispetto delle norme, vanno collocati in zona non raggiungibile dall'utente che sta usando l'apparecchiatura.**

L'installazione di dispositivi elettrici ed apparecchi (prese, interruttori, ecc.) nelle sale da bagno deve essere conforme alle disposizioni di legge e norme di ogni Stato; in particolare non è ammessa alcuna installazione elettrica nella zona circostante l'apparecchiatura per una distanza di 60 cm ed una altezza di 225 cm.

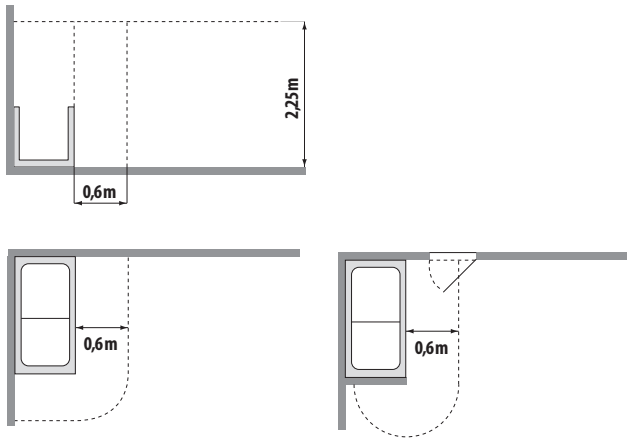

Per il collegamento all'impianto elettrico dell'immobile, dovrà essere utilizzato un cavo con guaina avente caratteristiche non inferiori al tipo **H 05 VV-F 3x2,5 mm<sup>2</sup>**.

L'apparecchiatura è provvista di sistema d'illuminazione a led conforme alle norme **EN 62471**.

- ⚠ **L'apparecchiatura deve essere alimentata attraverso un interruttore differenziale la cui corrente d'intervento non superi i 30mA.**
- ⚠ **Le parti contenenti dei componenti elettrici, ad eccezione dei dispositivi di comando remoto, devono essere posizionati o fissati in modo che non possano cadere dentro la vasca. Componenti e apparecchiature sotto tensione non devono essere accessibili a chi è immerso nella vasca.**
- ⚠ **Nel caso l'impianto elettrico dell'immobile non sia in grado di assicurare un'alimentazione costante, si consiglia d'installare uno stabilizzatore di tensione prima dell'apparecchiatura, opportunamente dimensionato per la potenza della stessa.**
- ⚠ **Le vasche idromassaggio Jacuzzi® sono provviste di morsetto, posto nelle vicinanze della pompa e contraddistinto dal simbolo , per il collegamento equipotenziale delle masse metalliche circostanti, come previsto dalle norme EN 60335.2.60.**
- ⚠ **ATTENZIONE! Scollegare l'apparecchiatura dalla linea di alimentazione elettrica prima di effettuare qualsiasi intervento di manutenzione.**

## Info

■ We recommend installing the bathtubs to already finished walls and flooring (already tiled or laid).

■ In the instance of built-in tubs, access to the motor pump and electrical box must be permitted to carry out any maintenance operations (see technical specifications, ref. 6a, 6b). Access can be closed off using removable panels. The system must also be equipped with adequate ventilation, with holes between the tub coating and the removable panels, or there should be evenly spaced and fully unobstructed openings.

The panels must be securely attached and a suitable tool must be used for their relative removal.

Openings, holes and grilles used for ventilation purposes must not permit the infiltration of objects with diameter of  $\varnothing$  12 mm.

⚠ **The flooring must be excavated to position the siphon (see the relevant instructions).**

⚠ **ATTENTION: (IEC 60335-1/A2) The pressure of the water system supplying water to the appliance must not exceed 600 k Pa (6 bar).**

## Electrical wiring setup

The power supply cable must be installed near the indicated position (see technical specifications, ref. 2), leaving it long enough so it can be connected to the box (fastened to the frame). The cable can follow various paths provided that there are no loose connections; refer to the chapter on "Electrical safety".

It is recommended to prepare the electrical power supply with one single-phase line (**voltage between phase and neutral: 220-240V**).

The device can be powered with a double phase line, **providing that the voltage between phases is 220-240V**.

⚠ **ATTENTION: With the models equipped with heater, ensure that the building's electrical supply is able to provide the power required (see relevant instructions) and that it is specifically dimensioned.**

## Drain preparations and water connections

■ Please prepare the floor drain in the areas indicated (see the technical data sheet, ref. 1).

■ Water can be supplied via an external tap unit:

- for built-in models, see the technical data sheet, as shown in ref. 5/5a.



- for freestanding installation and semi-recessed, if you want to place a freestanding bath mixer floor mounted (*see the technical data sheet, ref. 5b*) during the assembly please be sure the bathtub could be easily removed or at least panels could be removed: this precaution is important to facilitate maintenance and/or the replacement of damaged pieces.

## Electrical safety

Jacuzzi® hydromassage products are safe appliances, manufactured according to **EN 60335.2.60, EN 55014, EN 55014-2**. They are tested during manufacturing in order to guarantee user safety.

Installation must be carried out by qualified and authorized personnel, in compliance with the national provisions in force.

**⚠ it is the installer's responsibility to select the materials, to carry out the installation correctly; and to verify the condition of the network to which the appliance will be connected and its capability to ensure safety.**

The Jacuzzi® hydromassage tubs are Class "1" appliances and therefore must be secured and connected in permanent fashion, **without the presence of intermediate junctions** to the electric mains and the ground system.

**⚠ The building's electrical system and ground system must be efficient and must conform to legal regulations and specific national standards.**

**⚠ An appropriate device must be provided, which forms part of the fixed system, and installed in compliance with current legislation in force, with the purpose of disconnecting the appliance from the mains.**

For connection to the supply network, we advise installing an isolating multi-pole switch, which will ensure complete disconnection in the instance of a category III over voltage; this device must be connected to an area that complies with the safety regulations governing bathroom safety.

**⚠ Switches and electrical devices, according to regulations, must be connected to areas out of the user's reach.**

The installation of electrical devices and appliances (sockets, switches, etc.) within bathrooms must comply with legal standards and regulations in the Country where the appliance is installed; no electrical installation is to be carried out in the immediate area surrounding the appliance; a distance of at least 60 cm and a height of at least 225 cm must be respected.

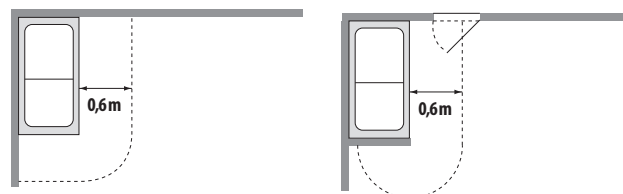
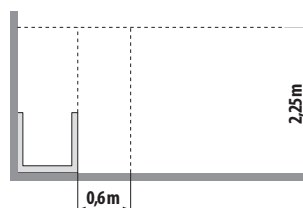

To connect to the building's electrical system, you must use a cable protected with a sheath with characteristics not inferior to type **H 05 VV-F 3x2.5 mm<sup>2</sup>**.

The appliance is equipped with a LED lighting system in compliance with Standard **EN 62471**.

**⚠ The appliance must be powered by means of a differential switch with operating current which does not exceed 30 mA.**

**⚠ Parts incorporating electrical components, except remote control devices, must be located or fixed so that they cannot fall into the tub. Live components and equipment must be out of reach of individuals in the tub.**

**⚠ If the building's electrical system is not able to guarantee a stable power supply, it is recommended to install a voltage stabiliser that suitably dimensioned for the required power upstream of the equipment.**

**⚠ The Jacuzzi® hydromassage tubs are equipped with a terminal, located near to the pump and identified with the symbol  $\nabla$ , to allow for equipotential connection of the surrounding metal masses, as required by standard EN 60335.2.60.**

**⚠ ATTENTION! Before carrying out any maintenance operation, disconnect the appliance from the power supply line.**



## Info

■ Il est conseillé d'installer la vasque sur murs et sols finis (déjà revêtus).

■ Pour les vasques à encastrement, l'accessibilité à l'électropompe et aux boîtiers électriques doit être prévue, pour tout entretien (voir fiche technique, réf. 6a, 6b). L'accès peut être fermé avec des panneaux démontables. En outre, une aération adéquate de l'installation doit être garantie, avec des interstices entre le revêtement de la vasque et les panneaux démontables ou des ouvertures bien distribuées et totalement libres

Les panneaux doivent être fixés de manière stable et leur retrait nécessite d'outil prévu à cet effet.

les ouvertures, les trous, les grilles utilisés pour l'aération ne doivent pas permettre l'introduction d'objets de Ø 12 mm de diamètre.

 **il est nécessaire de prévoir une excavation dans le sol pour le positionnement du siphon (voir fiche correspondante).**

 **ATTENTION : (IEC 60335-1/A2) la pression de l'installation hydraulique qui alimente l'appareil ne doit pas dépasser 600 kPa (6 bar).**

## Pré-installation du branchement électrique

Le câble d'alimentation devra être prévu près de la position indiquée (voir fiche technique, réf. 2), en le laissant suffisamment long de manière à permettre le branchement sur le boîtier (fixé au châssis). Le câble peut suivre différents parcours, à condition qu'il n'y ait pas de jonctions volantes ; se référer dans tous les cas au chapitre "Sécurité électrique".

Il est conseillé de préparer l'alimentation électrique avec une seule ligne monophasée (**tension entre phase et neutre : 220-240 V**).

Il est possible d'alimenter l'appareil avec une ligne pourvue de 2 phases à **condition que la tension entre phase et phase soit de 220-240V**.

 **ATTENTION : Sur les modèles équipés de réchauffeur, s'assurer que l'installation électrique de l'habitation soit en mesure de fournir la puissance requise (réf. fiche correspondante) et qu'elle soit opportunément dimensionnée.**

## Pré-installation de l'évacuation et raccords hydrauliques

■ Il est conseillé de prévoir l'évacuation au sol dans les zones

indiquées (voir relative fiche, réf. 1).

■ L'arrivée d'eau peut être effectuée moyennant un groupe-vasque externe :

- sur les modèles « built-in », dans la position indiquée (voir relative fiche, réf. 5/5a).

- dans le cas d'une installation en îlot/semi-encasté, si vous souhaitez installer une robinetterie sur pied (voir relative fiche, réf. 5b), assurez-vous que la baignoire ou au moins les tabliers peuvent être déplacés/enlevés: cette précaution est importante pour faciliter une éventuelle maintenance ou un remplacement de pièces endommagées.

## Sécurité électrique

Les produits pour hydromassage Jacuzzi® sont des appareils sûrs, fabriqués conformément aux normes **EN 60335.2.60, EN 55014, EN 55014-2**.

Celles-ci ont été testées au cours de leur fabrication afin de garantir la sécurité de l'utilisateur final.

L'installation doit être confiée à un personnel qualifié, agréé pour ce type d'installation et en mesure de garantir le respect des directives nationales en vigueur.

 **il est du ressort de l'installateur de choisir les matériaux, de veiller à ce que les travaux soient effectués correctement, de contrôler l'état de l'installation à laquelle est raccordé l'appareil, de s'assurer de sa conformité aux normes de sécurité à appliquer durant son utilisation.**

Les vasque d'hydromassage Jacuzzi® sont des appareils de classe "1" qui doivent être fixés de manière stable et branchés de manière permanente, **sans jonctions intermédiaires**, au secteur d'alimentation et à l'installation de terre.

 **L'installation électrique et de mise à la terre de l'habitation doivent être en parfait état et conformes aux dispositions légales en vigueur et aux spécifiques normes nationales.**

 **Un opportun dispositif, faisant partie de l'installation fixe et installé conformément aux normes en vigueur, qui déconnecte l'appareil du réseau doit être prévu.**

Pour le raccordement au réseau, il est indispensable d'installer un interrupteur de sectionnement omnipolaire, garantissant une complète déconnexion dans les conditions de la catégorie de surtension III ; ce dispositif doit être installé dans une zone conforme aux normes de sécurité applicables aux salles de bain.

 **Conformément aux normes en vigueur, l'interrupteur et les dispositifs électriques doivent être installés dans une zone non accessible par la personne faisant usage de l'appareil.**

L'installation de dispositifs électriques et d'appareils (prises,

interrupteurs, etc) dans les salles de bain doit être conforme aux dispositions légales et aux normes nationales en vigueur ; en particulier, aucune installation électrique n'est admise autour de l'appareil dans un rayon de 60 cm et sur une hauteur de 225 cm.

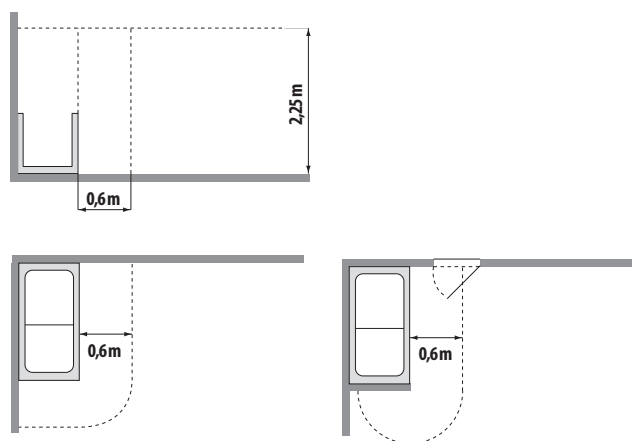

Pour le branchement à l'installation électrique de l'habitation, il est nécessaire d'utiliser un câble avec une gaine ayant des caractéristiques non inférieures au type **H 05 VV-F 3x2,5 mm<sup>2</sup>**.

L'appareil est doté de système d'éclairage à led conforme aux normes **EN 62471**.

**!** L'appareil doit être alimenté à travers un interrupteur différentiel dont le courant d'intervention ne dépasse pas 30mA.

**!** Au cas où l'installation électrique de l'immeuble ne serait pas en mesure d'assurer une alimentation stable, il est conseillé d'installer un stabilisateur de tension avant l'appareil, opportunément dimensionné pour la puissance de celui-ci.

**!** Les parties contenant des composants électriques, excepté les dispositifs de commande à distance, doivent être positionnées ou fixées de manière à ce qu'elles ne puissent pas tomber dans la baignoire. Tous les composants et les équipements sous tension doivent être installés hors de portée des personnes présentes dans la vasque.

**!** Les vasques d'hydromassage Jacuzzi® sont équipées d'une borne, située près de la pompe et marquée du symbole  $\nabla$ , pour le branchement équipotentiel des masses métalliques situées autour, comme prévu par les normes EN 60335.2.60.

**!** ATTENTION ! Débrancher l'appareil de la ligne d'alimentation électrique avant d'effectuer toute intervention d'entretien.

## Informationen

■ Wir empfehlen, die Wanne an fertigen (verkleideten) Wänden und Böden zu installieren.

■ Bei Einbauwannen muss für eventuelle Wartungsarbeiten der Zugang zur Elektropumpe und den Schaltkästen vorgesehen werden (siehe technisches Datenblatt, Ref. 6a, 6b). Der Zugang kann mit abnehmbaren Paneelen verkleidet werden. Außerdem muss eine ausreichende Belüftung der Anlage mit Spalten zwischen der Wannerverkleidung und den abnehmbaren Paneelen oder gut verteilten und absolut freien Öffnungen garantiert werden.

Die Paneele müssen stabil und so befestigt werden, dass sie nur mit einem entsprechenden Werkzeug entfernt werden können.

Öffnungen und Gitter, die für die Belüftung verwendet werden, müssen so gestaltet sein, dass höchstens Objekte mit  $\varnothing$  12 mm eingeführt werden können.

**!** Es muss eine Grube im Boden für die Positionierung des Geruchsverschlusses vorgesehen werden (siehe entsprechendes Blatt).

**!** ACHTUNG: (IEC 60335-1/A2) Der Druck der Wasserleitung, die den Apparat versorgt, darf 600 kPa nicht überschreiten (6 bar).

## Vorbereitung des elektrischen Anschlusses

Die Zuleitung muss nahe an der angegebenen Position (siehe technisches Datenblatt, Ref. 2) vorgesehen werden; dabei muss darauf geachtet werden, dass die Zuleitung lang genug ist, damit diese an den (am Rahmen befestigten) Anschlusskasten angeschlossen werden kann. Das Kabel kann beliebig verlegt werden, sofern es keine Steckverbinder beinhaltet, siehe auch Kapitel „Elektrische Sicherheit“.

Wir empfehlen die Vorbereitung der Stromversorgung mit einer einzelnen einphasigen Leitung (**Spannung zwischen Phase und Nullleiter: 220-240V**).

Das Gerät kann mit einer Leitung mit 2 Phasen versorgt werden, vorausgesetzt, dass die Spannung zwischen den beiden Phasen bei 220-240 V liegt.

**!** ACHTUNG: Vergewissern Sie sich bei Modellen mit Heizgerät, dass die elektrische Anlage des Gebäudes in der Lage ist, die geforderte Leistung bereitzustellen (siehe entsprechendes Blatt), und entsprechend dimensioniert ist.

## Abflussvorbereitung und Wasseranschlüsse

■ Es wird empfohlen, den Bodenablauf in den angegebenen

Bereichen vorzubereiten (siehe technisches Datenblatt, Ref. 1).

■ Die Wasserversorgung kann über eine externe Wannengruppe erfolgen:

- bei den Einbaumodellen ist es ratsam, in der mit Ref. 5/5a angegebenen Position zu positionieren.

- Stellen Sie in jedem Fall sicher, dass bei einer freistehenden und Halbeinbau- Installation (siehe technisches Datenblatt, Ref. 5b) diese leicht wieder demontiert werden kann oder zumindest, dass die Paneele leicht entfernt werden können. Das Beachten dieser Anweisung ist sehr wichtig, denn es erleichtert den Wartungszugang und/oder den Austausch von defekten Teilen.

## Elektrische Sicherheit

Bei den Produkten zur Unterwassermassage von Jacuzzi® handelt es sich um sichere Geräte, die unter Einhaltung der Richtlinien **EN 60335.2.60, EN 55014 und EN 55014-2** hergestellt werden. Um die Sicherheit des Benutzers zu gewährleisten, werden die Geräte während der Herstellung getestet.

Die Installation darf ausschließlich von qualifizierten und für die Installation befugten Fachkräften unter Berücksichtigung der geltenden nationalen Richtlinien vorgenommen werden.

**⚠ Es obliegt dem Installateur, die geeigneten Materialien zu wählen, die Arbeiten korrekt auszuführen, die Anlage, an die das Gerät angeschlossen wird, auf ihre Effizienz und Eignung zu prüfen, um damit die Betriebssicherheit zu garantieren.**

Die Whirlwannen von Jacuzzi® sind Geräte der Klasse "1", für die eine ortsfeste Installation vorgeschrieben ist, die den ständigen Anschluss an das Netz und die Erdungsanlage – **ohne Zwischenschaltungen** – vorsieht.

**⚠ Die elektrische und die Erdungsanlage müssen einwandfrei funktionstüchtig sein und den geltenden gesetzlichen Vorschriften und spezifischen nationalen Normen entsprechen.**

**⚠ Für die Trennung des Gerätes vom Stromnetz muss eine geeignete Vorrichtung vorgesehen sein, die einen Teil der festen Anlage bildet und gemäß den geltenden Bestimmungen zu installieren ist.**

Für den Anschluss an das Stromnetz sind ein oder mehrere allpolige Trennschalter vorzusehen, die eine vollständige Trennung des Geräts bei Überspannungen der Kategorie III garantieren; diese Vorrichtungen müssen in einem Bereich positioniert werden, der die Sicherheitsvorschriften für Nassräume erfüllt.

**⚠ Schalter und elektrische Vorrichtungen müssen, unter Einhaltung der Normen, so positioniert sein, dass sie während der Nutzung des Apparats nicht vom Nutzer erreicht werden können.**

Die Installation von elektrischen Vorrichtungen und Geräten (Steckdosen, Schalter, usw.) in Bädern muss den Gesetzesvorschriften und Normen des jeweiligen Anwenderlandes entsprechen; im Besonderen dürfen im Bereich um das Gerät in einem Abstand von 60 cm und einer Höhe von 225 cm keine elektrischen Installationen angebracht werden.

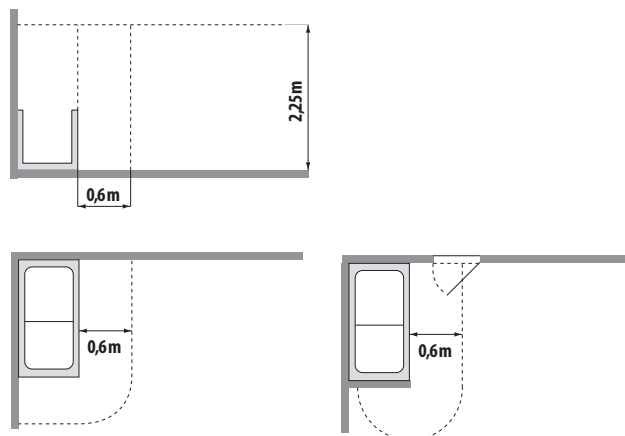

Für den Anschluss an die elektrische Anlage des Gebäudes muss ein Kabel mit Mantel und mindestens den Eigenschaften des Typs **H 05 VV-F 3x2,5 mm<sup>2</sup>**.

Das Gerät ist mit einer LED-Beleuchtung gemäß **EN 62471** ausgestattet.

**⚠ Das Gerät muss über einen Schutzschalter versorgt werden, dessen Auslösestrom höchstens 30 mA beträgt.**

**⚠ Sollte die elektrische Anlage des Gebäudes nicht in der Lage sein, eine stabile Stromversorgung zu gewährleisten, empfehlen wir die Installation eines Spannungsstabilisators vor dem Apparat, der für die Leistung derselben entsprechend dimensioniert ist.**

**⚠ Die Teile, die elektrische Komponenten enthalten, mit Ausnahme der Fernbedienungen, müssen so abgelegt oder befestigt sein, dass sie nicht in die Wanne fallen können. Bauteile und Geräte unter Spannung dürfen nicht für diejenigen zugänglich sein, die sich in der Wanne befinden.**

**⚠ Die Whirlwannen von Jacuzzi® sind mit einer Klemme für den Potenzialausgleich der umliegenden metallischen Massen versehen, wie von der Norm EN 60335.2.60 vorgesehen. Sie befindet sich in der Nähe der Pumpe und ist durch das Symbol ⚡ gekennzeichnet.**

**⚠ ACHTUNG! Das Gerät vor jedem Wartungseingriff von der Netzversorgung trennen.**

## Información

■ Se recomienda instalar la bañera con las paredes y el suelo acabados (ya revestidos).

■ Para las bañeras de empotrar es necesario preparar el acceso a la electrobomba y a las cajas eléctricas, para posibles tareas de mantenimiento (véase la ficha técnica, ref. 6a, 6b). Este acceso puede cerrarse con paneles desmontables. Además, debe quedar garantizada la adecuada ventilación de la instalación, con ranuras entre el revestimiento de la bañera y los paneles desmontables, o aberturas bien distribuidas y totalmente despejadas.

Los paneles deben fijarse de manera estable, y para desmontarlos debe ser necesaria una herramienta adecuada.

Las aberturas, orificios y rejillas empleados para la ventilación no deben permitir la introducción de objetos de 12 mm de diámetro.

 **es necesario preparar un hueco en el suelo para la colocación del sifón (véase la ficha correspondiente).**

 **ATENCIÓN: (IEC 60335-1/A2) La presión de la instalación hidráulica que alimenta el equipo no debe superar los 600 kPa (6 bar).**

## Preparación de la conexión eléctrica

El cable de alimentación deberá tenderse cerca de la posición que se indica (véase la ficha técnica, ref. 2), con una longitud suficiente para poder conectarlo a la caja (fijada al armazón). El cable puede seguir varios recorridos, siempre que no haya empalmes provisionales; consúltese de todos modos el capítulo “Seguridad eléctrica”.

Se recomienda preparar la alimentación eléctrica con línea monofásica única (**tensión entre fase y neutro: 220-240V**).

Se puede suministrar alimentación al equipo con una línea que incluya 2 fases **siempre que la tensión entre fase y fase sea de 220-240V**.

 **ATENCIÓN: En los modelos que incluyen calentador, asegúrese de que la instalación eléctrica del edificio pueda suministrar la potencia necesaria (consulte la ficha correspondiente) y que esté debidamente dimensionada.**

## Preparación del desagüe y conexiones del agua

■ Se recomienda preparar el desagüe de suelo en las zonas indicadas (consulte la ficha técnica, ref. 1).

■ El suministro del agua puede realizarse mediante un grupo de bañera externo:

- en los modelos “built-in”, en la posición indicada por la ref. 5/5a.

- para la instalación centro de estancia y semiempotrado, si desea colocar una grifería de baño independiente montado en el pavimento (consulte la ficha técnica, ref. 5b), durante el montaje, asegúrese de que la bañera se pueda mover fácilmente o que al menos los paneles se puedan desmontar: Esta precaución es importante para facilitar el mantenimiento y / o el reemplazo de piezas dañadas.

## Seguridad eléctrica

Los productos de hidromasaje Jacuzzi® son aparatos seguros, fabricados conforme a las normas **EN 60335.2.60, EN 55014, EN 55014-2**. Son probados durante su fabricación para garantizar la seguridad del usuario.

La instalación debe ser realizada por personal cualificado, que debe garantizar el cumplimiento de las disposiciones nacionales vigentes, además de estar facultado para efectuar la instalación.

 **Es responsabilidad del instalador elegir los materiales, ejecutar correctamente las obras y comprobar el estado de la instalación a la que se conecta el aparato y su idoneidad para garantizar la seguridad de uso.**

Las bañeras de hidromasaje Jacuzzi® son aparatos de clase “1”, por lo que deben fijarse de manera estable y conectarse de modo permanente, **sin empalmes intermedios**, a la red eléctrica y a la instalación de tierra.

 **La instalación eléctrica y la de tierra del edificio deben ser eficientes y conformes a las disposiciones legales y a las normas nacionales específicas.**

 **Es necesario montar un dispositivo oportuno, que forme parte de la instalación fija e instalado según las normas vigentes, que desconecte el equipo de la red.**

Para la conexión a la red, debe instalarse un interruptor de corte omnipolar que garantice una desconexión completa en las condiciones de la categoría III de sobretensión; este dispositivo debe colocarse en una zona que cumpla las normas de seguridad de los locales de baño.

 **Los interruptores y dispositivos eléctricos, conforme a las normas, se deben colocar en una zona fuera del alcance del usuario que esté usando el equipo.**

La instalación de dispositivos eléctricos y aparatos (tomas de corriente, interruptores, etc.) en cuartos de baño debe ser conforme a las disposiciones legales de cada país; en concreto, se prohíbe toda instalación eléctrica en la zona que rodea el aparato hasta una distancia de 60 cm y una altura de 225 cm.

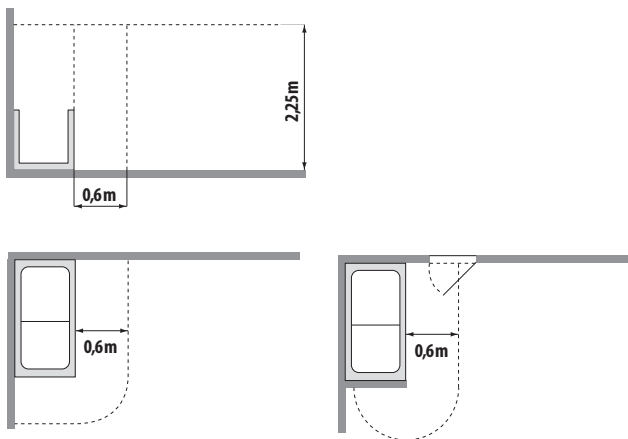

Para la conexión a la instalación eléctrica del edificio, deberá utilizarse un cable con vaina cuyas características sean como mínimo las del tipo **H 05 VV-F 3x2,5 mm<sup>2</sup>**.

El equipo incluye un sistema de iluminación led conforme a las normas **EN 62471**.

- ⚠ **El equipo debe alimentarse por medio de un interruptor diferencial cuya corriente de disparo no supere los 30mA.**
- ⚠ **Las partes que contienen componentes eléctricos, excepto los dispositivos de control remoto, deben colocarse o fijarse de manera que no puedan caer dentro de la bañera. Los componentes y aparatos bajo tensión deben estar fuera del alcance de quien está sumergido en la bañera.**
- ⚠ **Si la instalación eléctrica del inmueble no permite garantizar una alimentación estable, se recomienda instalar antes del equipo un estabilizador de tensión debidamente dimensionado para la potencia del aparato.**
- ⚠ **Las bañeras de hidromasaje Jacuzzi® incluyen un borne, situado cerca de la bomba y marcado con el símbolo ⚡, para la conexión equipotencial de las masas metálicas circundantes, conforme a las normas EN 60335.2.60.**
- ⚠ **ATENCIÓN: Antes de realizar cualquier operación de mantenimiento, desconecte el equipo de la línea de alimentación eléctrica.**

## Информация

■ Рекомендуется устанавливать ванну при уже облицованных стенках и поверхности пола.

■ Для встраиваемых ванн должен быть предусмотрен доступ к электронасосу и электрическим коробкам, в целях проведения возможных работ техобслуживания (см.техническую спецификацию, поз. ба, бб). Проем может быть закрыт при помощи снимаемых панелей. Кроме того, должна гарантироваться соответствующая вентиляция системы, с зазорами между облицовкой ванны и снимаемыми панелями, или тщательно распределенными и полностью свободными проемами.

Панели должны быть прочно закреплены и для их снятия требуется использование специального инструмента.

Проемы, отверстия, решетки, использованные для вентиляции, не должны допускать возможность ввода предметом диаметром Ø 12 мм.

- ⚠ **необходимо предусмотреть проем на поверхности пола для позиционирования сифона (см.соответствующую спецификацию).**
- ⚠ **ВНИМАНИЕ: (IEC 60335-1/A2) Давление гидравлической системы, обеспечивающей питание оборудования, не должно превышать 600 кПа (6 бар).**

## Подготовка электрического соединения

Силовой кабель должен быть подготовлен рядом с указанным положением (см.техническую спецификацию, поз. 2), его длина должна быть достаточной, чтобы обеспечить соединение с коробкой (прикрепленной к раме). Кабель может быть проложен различным образом, но без временных соединений, в любом случае, следует придерживаться указаний главы "Электрическая безопасность".

Рекомендуется предусмотреть электропитание с одиночной однофазной линией (**напряжение между фазой и нейтралью: 220-240В**).

Можно обеспечить питание устройства за счет линии, оснащенной 2 фазами, **если напряжение между фазами составляет 220-240В**.

- ⚠ **ВНИМАНИЕ: На моделях, оснащенных нагревателем, убедиться, что электрическая система здания соответствует требуемой мощности (см.соответствующую спецификацию) и соразмерена соответствующим образом.**

## Подготовка слива и гидравлических соединений

■ Рекомендуется подготовить слив в указанных зонах по-



верхности пола (см.техническую схему поз. 1).

■ Подача воды может осуществляться посредством внешне-го блока-ванны:

- в моделях "built-in" рекомендуется позиционировать вы-ход двух труб для горячей и холодной воды на поверхности пола, в положении, указанном поз.5/5а.

- При отдельно стоящей или полуутопленной установке, если вы хотите установить напольный смеситель для ванны (см. *Технический паспорт, ссылка 5b*), во время установки убе-дитесь, что ванна легко снимается или, по крайней мере, панели можно снимать свободно: это Меры предосторож-ности важны для облегчения обслуживания и / или замены поврежденных деталей.

## Электрическая безопасность

Гидромассажное оборудование Jacuzzi® представляет со-бой надежное оборудование, произведенное в соответствии с нормативами **EN 60335.2.60, EN 55014 и EN 55014-2**, испытанное в ходе производства, в целях гарантии безо-пасности пользователя.

Монтаж должен осуществляться квалифицированным персоналом, который должен гарантировать соблюдение действующих национальных нормативов, а также обладать разрешением на проведение монтажных работ.

**⚠ МОНТАЖНИК несет ответственность за выбор материалов, надлежащее выполнение работ, проверку состояния систе-мы, к которой подсоединяется оборудование, и ее пригод-ность в целях гарантии безопасности использования.**

Гидромассажные ванны Jacuzzi® представляют собой устройства класса "1", поэтому должны прикрепляться и под-ключаться на постоянной основе, **без промежуточных со-единений**, к электрической сети и системе заземления.

**⚠ Электрическая и заземляющая система помещения должны быть эффективными и соответствовать действующим положениям закона, а также специ-альным национальным нормативам.**

**⚠ Должно быть предусмотрено специальное устройство, являющиеся составной частью фиксированной систе-мы, устанавливаемое в соответствии с действующими нормативами, отсоединяющие оборудование от сети.**

Для подсоединения к сети предусматривается установка всеполярного выключателя-разъединителя, который обе-спечивает полное разъединение при условиях категории избыточного напряжения III; это устройство должно разме-щаться в зоне, соответствующей правилам техники безо-пасности ванных комнат.

**⚠ Согласно положений норм, выключатели и электри-ческие устройства должны располагаться в зоне, не**

**доступной для пользователя, использующего обо-рудование.**

Монтаж электрических устройств и оборудования (ро-зетки, выключатели и т.д.) в ванных комнатах должен соот-ветствовать положениям закона и нормативам государства; в частности, не допускается какая-либо электрическая уста-новка в зоне, окружающей оборудование, на расстоянии 60 см и на высоте 225 см.

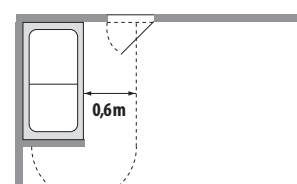
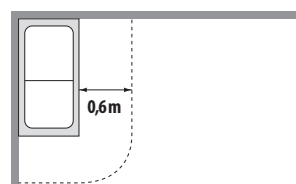
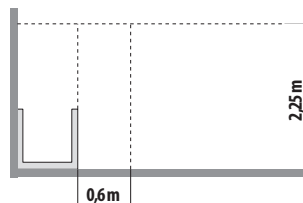

Для подсоединения к электрической системе помещения должен использоваться кабель с оплёткой, имеющий харак-теристики не менее **H 05 VV-F 3x2,5 мм²**.

Оборудование оснащено системой светодиодного осве-щения, соответствующей нормам **EN 62471**.

**⚠ Питание устройства должно осуществляться по-средством дифференциального выключателя, ток срабатывания которого не превышает 30мА.**

**⚠ Элементы, содержащие электрические компоненты, за исключением устройств дистанционного управле-ния, должны быть размещены или закреплены таким образом, чтобы они не могли упасть в ванну. Ком-поненты и устройства под напряжением не должны быть доступны для людей, находящихся в ванне.**

**⚠ В случае если электрическая система помещения не может гарантировать стабильное электропитание, рекомендуется установить стабилизатор напряже-ния перед устройством, соразмеренный соответ-ствующим образом относительно мощности.**

**⚠ Гидромассажные ванны Jacuzzi® оснащены клем-мой, расположенной рядом с насосом и обозна-ченной символом ⚡, для эквипотенциального соединения окружающих металлических масс, в со-ответствии с нормами EN 60335.2.60.**

**⚠ ВНИМАНИЕ! Отсоединять оборудование от линии электропитания перед проведением каких-либо работ техобслуживания.**

CARATTERISTICHE • SPECIFICATIONS • CARACTERISTIQUES  
ANGABEN • CARACTERISTICAS • ХАРАКТЕРИСТИКИ



SKYLINE™ 190

ad incasso  
built-in  
à encastrement  
eingebaut  
encastrada  
встроенный

~ 765 l	~ 600 l	220-240 V 50/60 Hz 9 / 15 (*) A 2,1 / 3,4 (*) kW	209x209x98 cm ~ 198 kg	~ 125 kg	~ 247 kg/m <sup>2</sup>

(\*) con sistema di mantenimento della temperatura dell'acqua • with water temperature maintenance system • avec système de maintien de la température de l'eau  
mit system zur Erhaltung der Wassertemperatur • con sistema de mantenimiento de la temperatura del agua • с система поддержания температуры воды

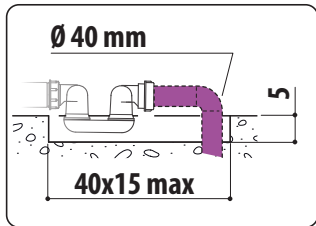

1

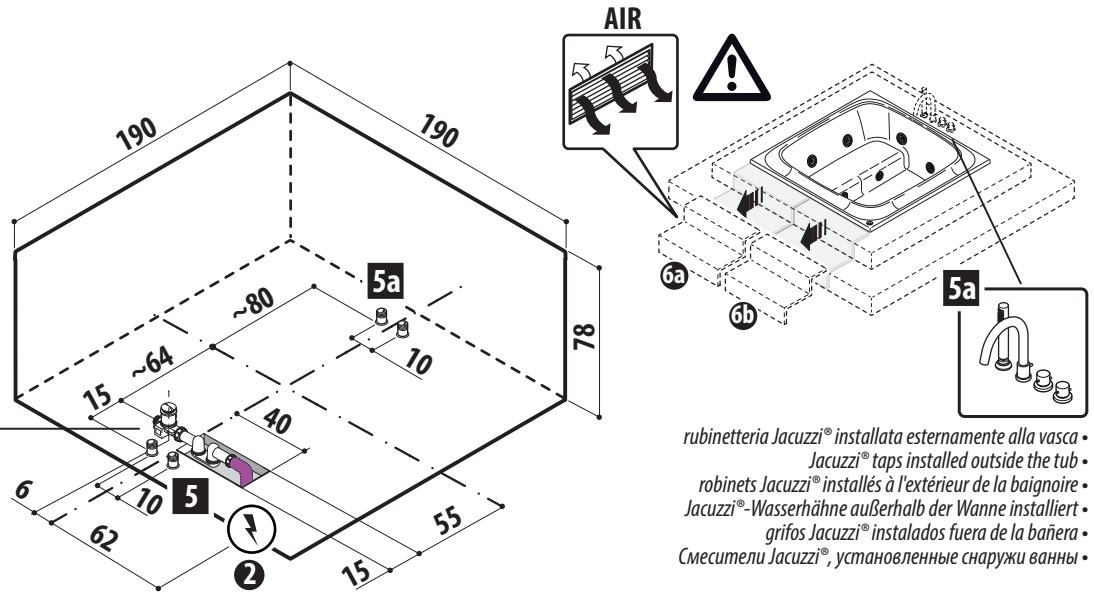

rubinetteria Jacuzzi® installata esternamente alla vasca •  
Jacuzzi® taps installed outside the tub •  
robinets Jacuzzi® installés à l'extérieur de la baignoire •  
Jacuzzi®-Wasserhähne außerhalb der Wanne installiert •  
grifos Jacuzzi® instalados fuera de la bañera •  
Смесители Jacuzzi®, установленные снаружи ванны •

cm

A-A

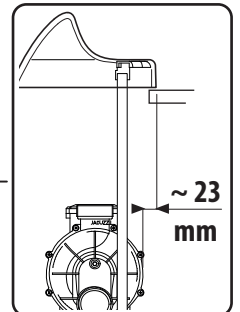
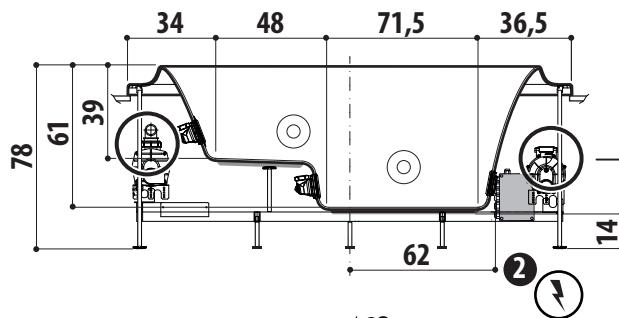

B-B

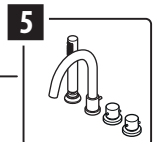
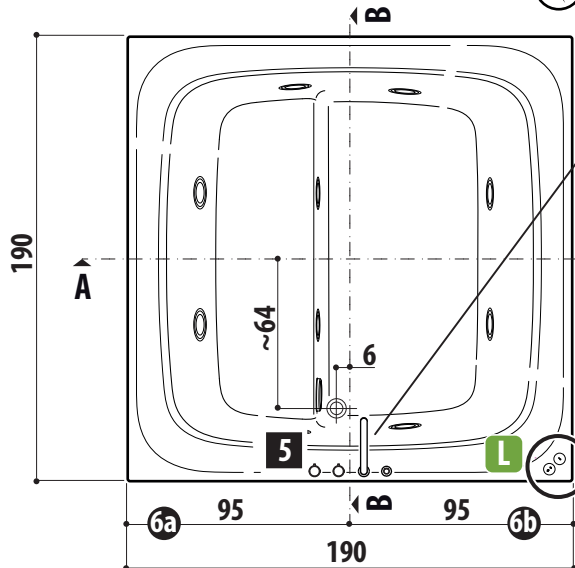
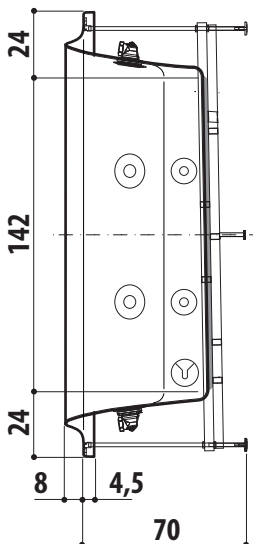

rubinetteria Jacuzzi® installata sul bordo-vasca •  
Jacuzzi® taps installed on the edge of the tub •  
robinets Jacuzzi® installés sur le bord de la baignoire •  
Am Jacuzzi®-Wannenrand installierte Wasserhähne •  
grifos Jacuzzi® instalados en el borde de la bañera •  
Смесители Jacuzzi®, установленные на краю ванны •

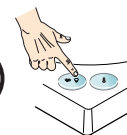

pannelli di controllo/control panels  
panneaux de contrôle/  
Anzeigen/paneles de control  
панели управления

ALLEGARE IL TESTO DI PREINSTALLAZIONE - ADD TO THIS SHEET THE PREINSTALLATION INSTRUCTIONS - FICHE À ASSOCIER AU TEXT DE PRE-INSTALLATION - DIESES DATENBLATT MUSS VOM VORINSTALLATIONS TEXT - FICHA A UNIRSE AL TEXTO DE PREINSTALACIÓN - ПРИЛОЖИТЬ К ПРЕВАРИТЕЛЬНОЙ ТЕКСТАМ



CARATTERISTICHE • SPECIFICATIONS • CARACTERISTIQUES  
ANGABEN • CARACTERISTICAS • ХАРАКТЕРИСТИКИ



SKYLINE™ I90

semi-incasso  
semi-recessed  
semi-encasté  
Halbeinbau-  
semiempotrado  
полувстраиваемый

~ 765 l	~ 600 l	220-240 V 50/60 Hz 9 / 15 (*) A 2,1 / 3,4 (*) kW	209x209x98 cm ~ 198 kg 203x56x9 cm (x4) ~ 12 kg (x4)	~ 163 kg	~ 257 kg/m <sup>2</sup>

(\*) con sistema di mantenimento della temperatura dell'acqua • with water temperature maintenance system • avec système de maintien de la température de l'eau mit system zur Erhaltung der Wassertemperatur • con sistema de mantenimiento de la temperatura del agua • с система поддержания температуры воды

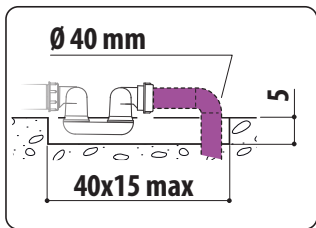

1

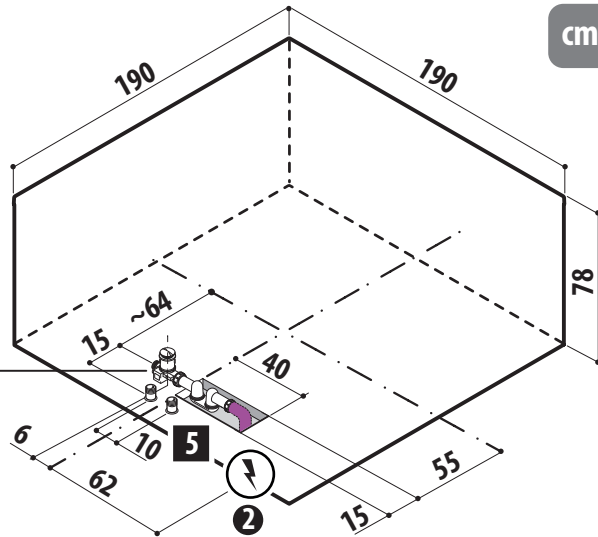

- rubinetteria Jacuzzi® installata sul bordo-vasca
- Jacuzzi® taps installed on the edge of the tub
- robinets Jacuzzi® installés sur le bord de la baignoire
- Am Jacuzzi®-Wannenrand installierte Wasserhähne
- grifos Jacuzzi® instalados en el borde de la bañera
- Смесители Jacuzzi® установленные на краю ванны



5

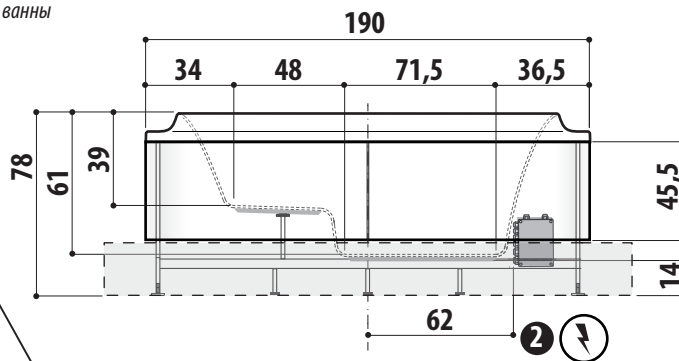

cm

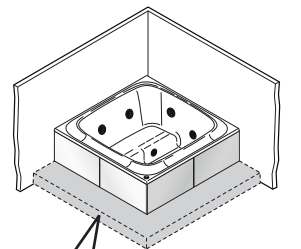
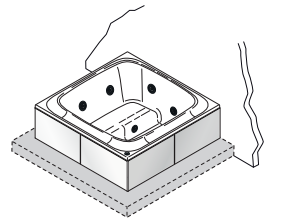
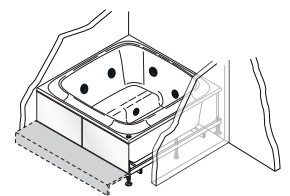
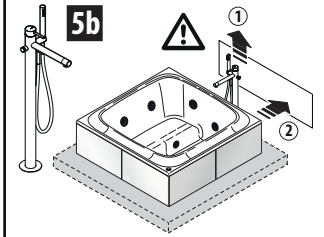
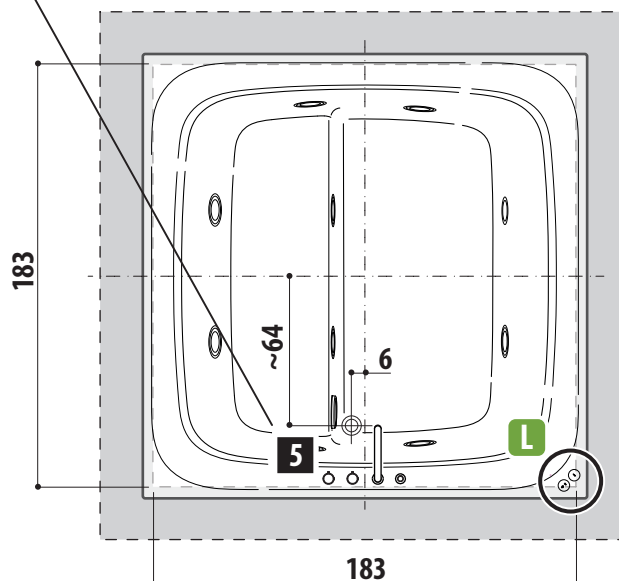
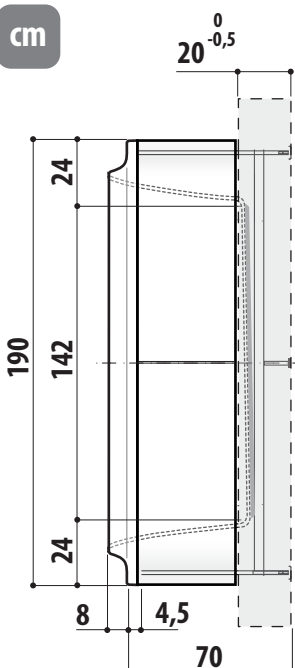

elemento non fornito  
element not supplied  
élément non fourni  
Element nicht mitgeliefert  
elemento no suministrado  
элемент не прилагается

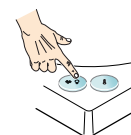

pannelli di controllo/  
control panels  
panneaux de contrôle/  
Anzeigen/paneles de control  
панели управления

ALLEGARE IL TESTO DI PREINSTALLAZIONE - ADD TO THIS SHEET THE PREINSTALLATION INSTRUCTIONS - FICHE À ASSOCIER AU TEXT DE PRE-INSTALLATION - DIESES DATENBLATT MUSS VOM VORINSTALLATIONS TEXT - FICHA A UNIRSE AL TEXTO DE PREINSTALACIÓN - ПРИЛОЖИТЬ К ПРЕДВАРИТЕЛЬНОЙ ТЕКСТАМ

CARATTERISTICHE • SPECIFICATIONS • CARACTERISTIQUES  
ANGABEN • CARACTERISTICAS • ХАРАКТЕРИСТИКИ



SKYLINE™ 190

free-standing  
free-standing  
free-standing  
freistehend  
libre colocación  
"free-standing"

 ~ 765 l	 ~ 600 l	 220-240 V 50/60 Hz 9/15 (*) A 2,1/3,4 (*) kW	 209x209x98 cm ~ 198 kg 203x76x9 cm (x4) ~ 17 kg (x4)	 ~ 181 kg	 ~ 262 kg/m <sup>2</sup>
-------------	-------------	---	---	--------------	-----------------------------

(\*) con sistema di mantenimento della temperatura dell'acqua • with water temperature maintenance system • avec système de maintien de la température de l'eau  
mit system zur Erhaltung der Wassertemperatur • con sistema de mantenimiento de la temperatura del agua • с система поддержания температуры воды

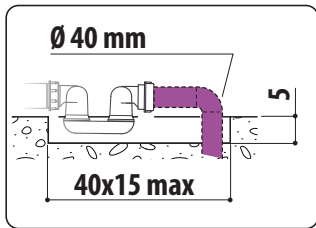

1

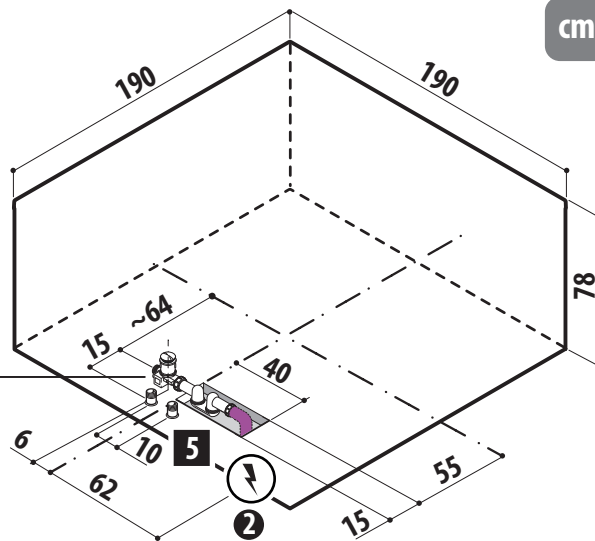

- rubinetteria Jacuzzi® installata sul bordo-vasca
- Jacuzzi® taps installed on the edge of the tub
- robinets Jacuzzi® installés sur le bord de la baignoire
- Am Jacuzzi®-Wannenrand installierte Wasserhähne
- grifos Jacuzzi® instalados en el borde de la bañera
- Смесители Jacuzzi® установленные на краю ванны

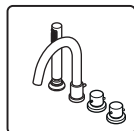

5

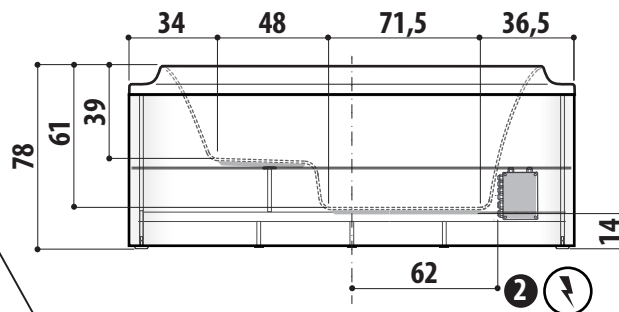

cm

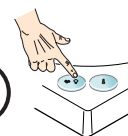
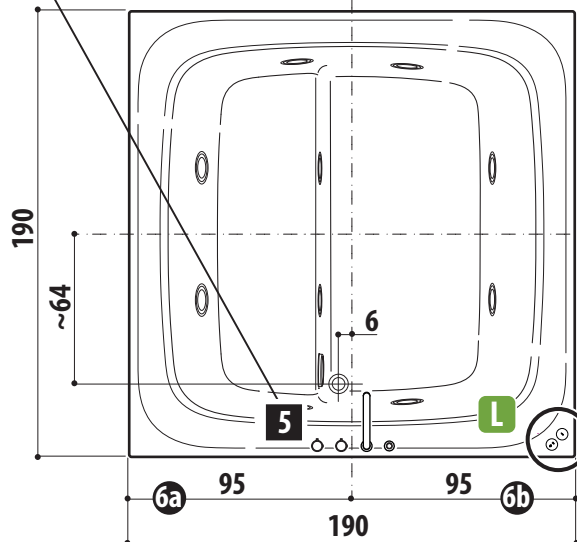
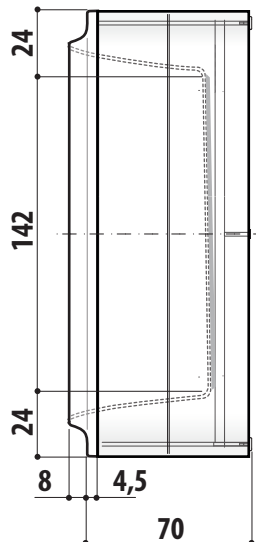

pannelli di controllo/  
control panels  
panneaux de contrôle/  
Anzeigen/paneles de control  
панели управления

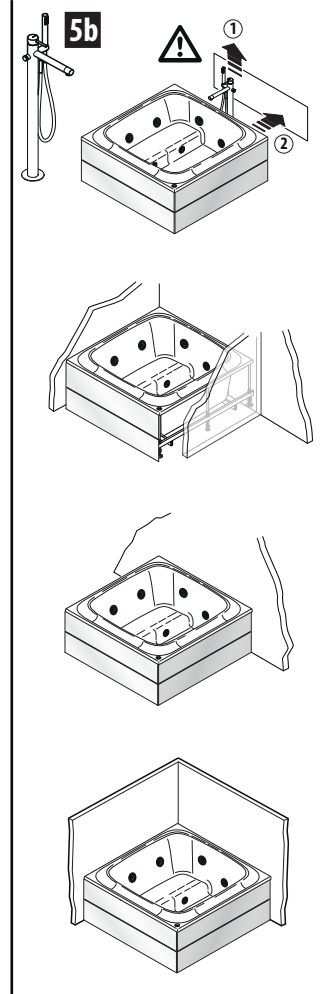

ALLEGARE IL TESTO DI PREINSTALLAZIONE - ADD TO THIS SHEET THE PREINSTALLATION INSTRUCTIONS - FICHE À ASSOCIER AU TEXT DE PRE-INSTALLATION - DIESES DATENBLATT MUSS VOM VORINSTALLATIONS TEXT - FICHA A UNIRSE AL TEXTO DE PREINSTALACIÓN - ПРИЛОЖИТЬ К ПРЕДВАРИТЕЛЬНОЙ ТЕКСТАМ



SEMI-INCASSO • SEMI-RECESSED • SEMI-ENCASTRÉ

HALBEINBAU- • SEMIEMPOTRADO • ПОЛУВСТРАИВАЕМЫЙ

esempi d'installazione-examples of installation-exemples d'installation-Beispiele für die Installation-Ejemplos de instalación-Примеры установки

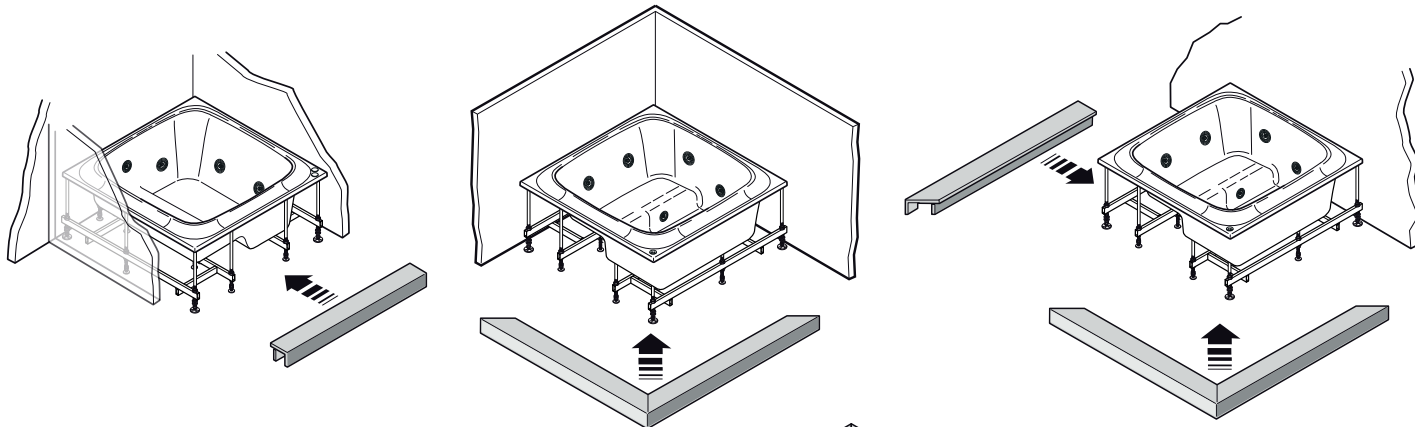

- soluzione con pedana  
installata prima della vasca  
- solution with a footboard  
installed before the bathtub  
- solution avec un pied de lit  
installé avant la baignoire  
- Lösung mit einer vor der  
Wanne installierten Plattform  
- solución con una plataforma  
instalada antes de la bañera  
- шаг устанавливается  
перед установкой гидро-  
массажной ванны

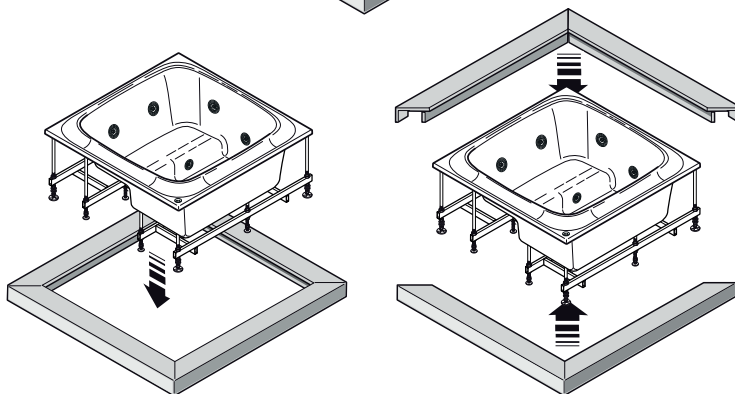

- soluzione alternativa  
- alternative solution  
- solution alternative  
- alternative Lösung  
- solución alternativa  
- альтернативное решение

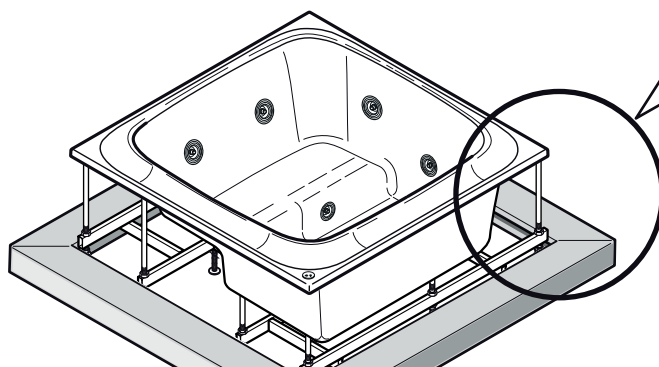
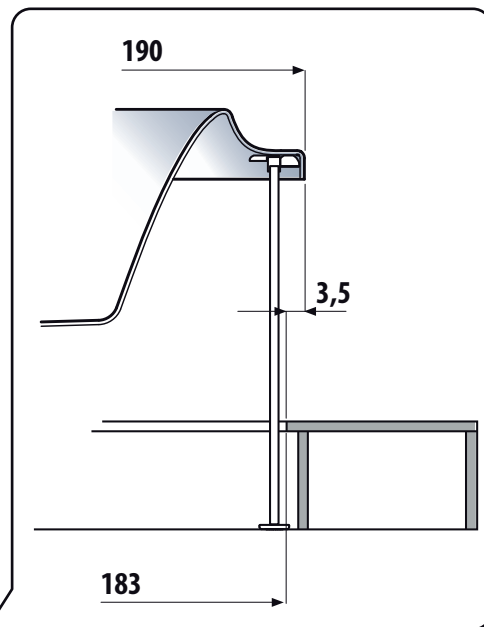
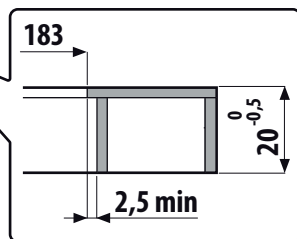
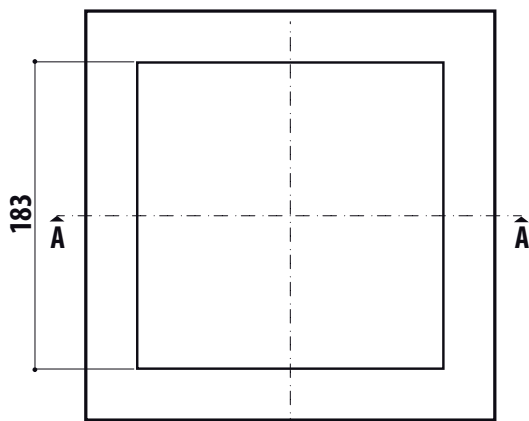
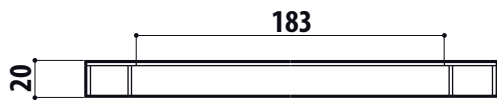

cm



**JACUZZI® EUROPE S.P.A.**

Pontebbana, km 97,200  
33098 Valvasone Arzene (PN) • Italia  
Tel + 39 0434 859111 • Fax + 39 0434 85278  
Via Copernico 38 • 20125 Milano (MI) • Italia  
Tel. +39 02 8725 9325  
[www.jacuzzi.com](http://www.jacuzzi.com) • [info@jacuzzi.eu](mailto:info@jacuzzi.eu)

---

**JACUZZI® BATHROOM ESPAÑA**

Av. Josep Tarradellas, 123. 9ª Planta. • 08029 Barcelona • España  
Teléfono +34-932-385-031 - Móvil: +34-607 807 645  
[www.jacuzzi.es](http://www.jacuzzi.es)

---

**JACUZZI® FRANCE S.A.S.**

8, route de Paris • 03305 Cusset • France  
Tél. +33 (0)4 70 30 90 50 • Fax +33 (0)4 70 97 41 90  
[www.jacuzzi.fr](http://www.jacuzzi.fr) • [info@jacuzzi-france.com](mailto:info@jacuzzi-france.com)

---

**JACUZZI SPA AND BATH LTD**

8 Turnberry Park • Turnberry Road • Gildersome • Leeds  
West Yorkshire • LS27 7LE  
United Kingdom

---

**JACUZZI® WHIRLPOOL GMBH**

Hauptstrasse 9-11 • D-71116 Gärtringen • Deutschland  
Tel. +49 (0)7034 28790 0  
[www.jacuzzi.de](http://www.jacuzzi.de) • [info-de@jacuzzi.eu](mailto:info-de@jacuzzi.eu)

I dati e le caratteristiche non impegnano la Jacuzzi Europe S.p.A., che si riserva il diritto di apportare tutte le modifiche ritenute opportune senza obbligo di preavviso o di sostituzione

The data and characteristics indicated do not oblige Jacuzzi Europe, who reserves the right to make the necessary changes they feel opportune without forewarning or substitution

Les caractéristiques indiquées, n'engagent pas la Jacuzzi Europe, qui se réserve le droit d'apporter toutes les modifications qu'elle jugera opportune sans obligation de préavis ou de remplacement

Die Angaben sind für Jacuzzi Europe nicht bindend. Änderungen, die dem Fortschritt dienen, halten wir uns vor

Los datos y características indicadas no comprometen a Jacuzzi Europe que se reserva el derecho de aportar todas las modificaciones que considere oportunas sin obligación de preaviso o de sustitución

Приведенные данные и характеристики являются для фирмы Jacuzzi Europe S.p.A. необязательными. Фирма оставляет за собой право внесения всех тех изменений, которые будут признаны необходимыми, без обязательства предварительного уведомления или замены.



JACUZZI EUROPE S.p.A. • all rights reserved • APRIL 2023



take care and live  
**RECYCLE !**